

Фасад 1-5

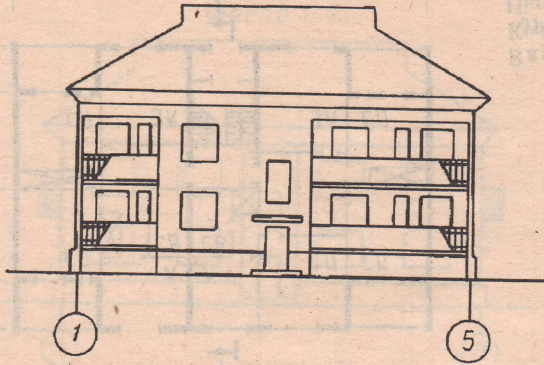

План 1-го поверху

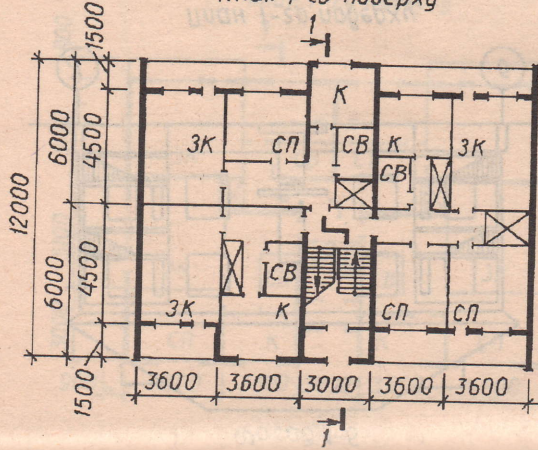

1-1

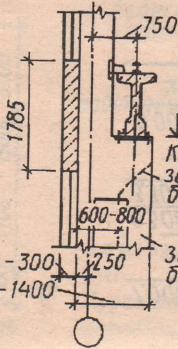
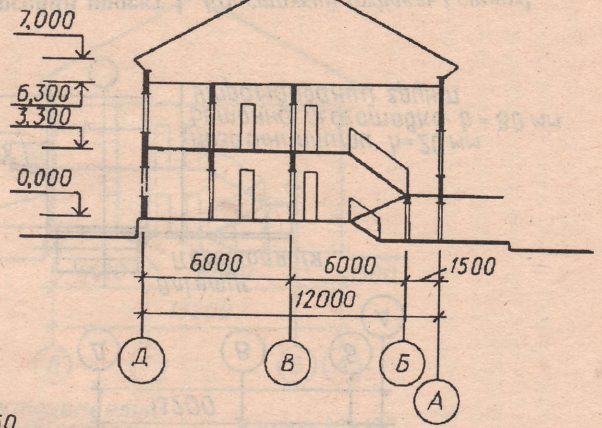

Варіант 3. Курсовий проект 1. Конструкції будівель і споруд  
**Курсовий проект 2. Технологія та організація будівельного виробництва.**  
 Підрахувати обсяги робіт і виконати карту трудового процесу облицювання поверхонь стін лоджій фасадною плиткою «кабанчик» на повну висоту приміщення у квартирах 2-го поверху

Фасад 1-8

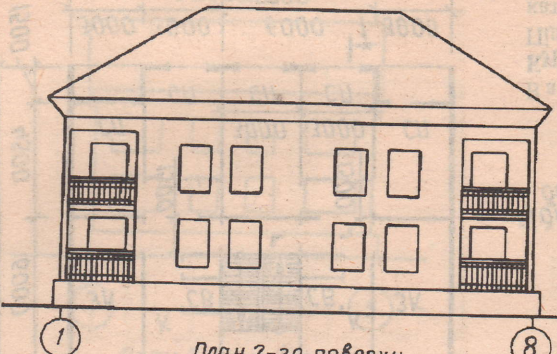

План 2-го поверху

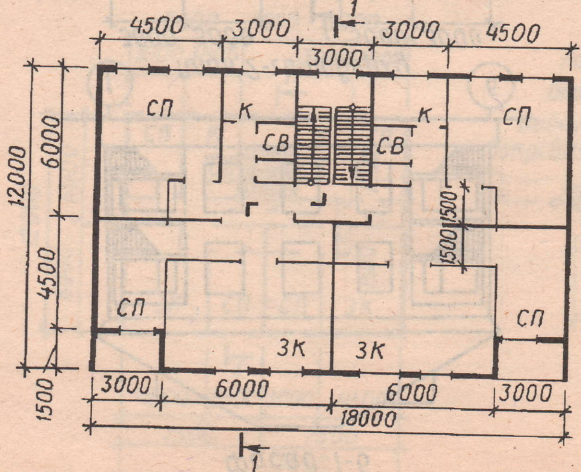

1-1

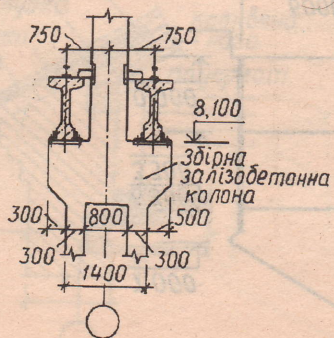
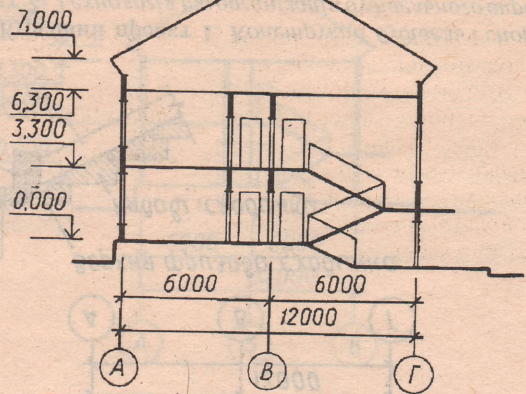

Варіант 4. Курсовий проект 1. Конструкції будівель і споруд  
**Курсовий проект 2. Технологія та організація будівельного виробництва.**  
 Підрахувати обсяги робіт і виконати карту трудового процесу при механізованому затиранні обштукатурених поверхонь стін 3-кімнатної квартири